

GEBRAUCHS-ANWEISUNG



Damit Sie die Vorzüge Ihrer Programmschaltuhr Chronis Uno/Uno L optimal nutzen können, bitten wir Sie diese Gebrauchsanweisung genau durchzulesen.

Für Fragen, Anregungen und Wünsche stehen wir Ihnen unter der Rufnummer 0180/5252131 (48 Pf./Min.) gerne zur Verfügung.

inteo Chronis Uno/Uno L

Chronis Uno/Uno L ist die Programmschaltuhr aus dem neuen inteo-Steuerungsprogramm von SOMFY, die Ihre elektrisch betriebenen Rollläden oder Jalousien automatisch oder manuell steuert. Chronis Uno/Uno L ermöglicht verschiedene Betriebsarten, die alle individuellen Anforderungen per Tastendruck erfüllen.

– **Wochenprogramm**

Für jeden Wochentag können unterschiedliche Zeiten für das automatische Öffnen und Schließen Ihrer Rollläden eingestellt werden.

– **Security-Urlaubsschaltung**

Mit den Zufallszeiten für ein bewohnt wirkendes Haus.

– **Cosmic**

Entsprechend den Sonnenauf- und untergangszeiten werden die Rollläden automatisch angesteuert.

– **OFF-Betrieb**

Über einen Tastendruck kann die Automatik einfach ausgeschaltet werden.

Eine ausführliche Beschreibung der einzelnen Betriebsarten finden Sie unter Punkt 3 „*Programmierung*“.

Chronis Uno/Uno L kann auch für die Bedienung von Jalousien eingesetzt werden, so dass durch das Antippen der AUF/AB-Taste eine exakte Wendung der Jalousielamellen ermöglicht wird.

Unter Punkt 6: „*Jalousiebetrieb*“ finden Sie die entsprechenden Anweisungen.

Mit der Programmschaltuhr Chronis Uno/Uno L haben Sie außerdem die Möglichkeit zwei frei positionierbare Zwischenpositionen einzulernen. Durch Umstellen auf die Jalousie-Betriebsart, kann auch eine Zwischenposition mit automatischer Wendezeit eingelernt werden. Die hierzu notwendigen Schritte finden Sie unter Punkt 4: „*Frei wählbare Zwischenposition*“.

Alle Funktionen der Chronis Uno gelten auch für Chronis Uno L. Spezielle Funktionen der Helligkeitsautomatik entnehmen Sie bitte der Gebrauchsanweisung des Helligkeitssensors.

1. Merkmale

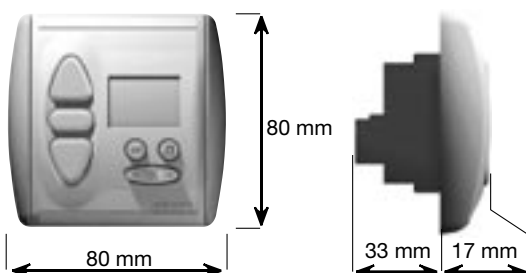

Chronis Uno/Uno L



Artikel-Nummern:

Chronis Uno: 709617
Chronis Uno L: 709618

Betriebsnennspannung:

220 – 240 V~ 50/60 Hz

Schutzgrad durch Gehäuse:

IP 40

Schutzklasse:

II

Betriebstemperatur:

+5°C bis +40°C

Umgebungsbedingungen:

trockene Wohnräume

Schaltkontaktbelastbarkeit Relais:

cos φ > 0,8/3 A/230 V/50 Hz

max. Laufzeit Antrieb (Schaltzeit Relais):

ca. 3 min.

Netzausfall:

- Eingestelltes Datum und die Uhrzeit bleiben einige Stunden erhalten.
- Eingestellte Schaltzeiten und Werte-Einstellungen bleiben dauerhaft gespeichert.
- Bei Spannungswiederkehr wird die aktuelle Uhrzeit angezeigt und der letzte Fahrbefehl nachgeholt, falls dieser auf Grund des Netzausfalls nicht ausgeführt werden konnte.

2. Installation



Errichten, Prüfen, Inbetriebsetzen und Fehlerbehebung der Anlage darf nur von einer Elektrofachkraft (lt. VDE 0100) durchgeführt werden! Schalten Sie alle zu montierenden Anschlussleitungen spannungslos! Treffen Sie Sicherheitsvorkehrungen gegen unbeabsichtigtes Einschalten! Der ordnungsgemäße Betrieb ist nur bei fachgerechter Installation und ausreichender Stromversorgung gewährleistet!

2.1 Montage

Chronis Uno/Uno L ist zur Montage in einer Unterputz-Schalterdose 60 mm Ø oder passenden Aufputz-Kappe geeignet.

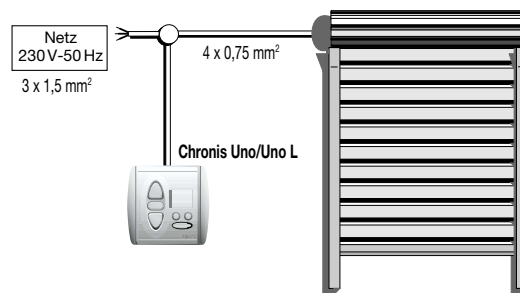
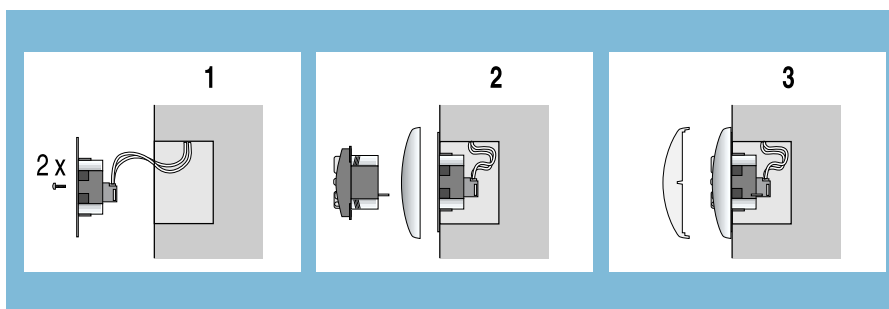

1.) Anschlussleitungen an den Klemmen des Tragrahmens anschließen (Klemmenbelegung siehe 2.2) und Tragrahmen in U.P.-Dose befestigen.

2.) Chronis Uno/Uno L zusammen mit dem Abdeckrahmen in den Tragrahmen stecken. Dabei nicht auf das Display drücken. Betriebsspannung anlegen und mit den Tasten "AUF" und "AB" die Laufrichtung prüfen. Bei entgegengesetztem Lauf bitte die Drähte an den entsprechenden Klemmen tauschen. **Dazu muß die Anlage unbedingt spannungslos geschaltet werden!**

3.) Abdeckplatte aufdrücken. Im Display wird die Anzeige "0:00" blinkend oder eine willkürliche Uhrzeit angezeigt.

2.2 Klemmenbelegung

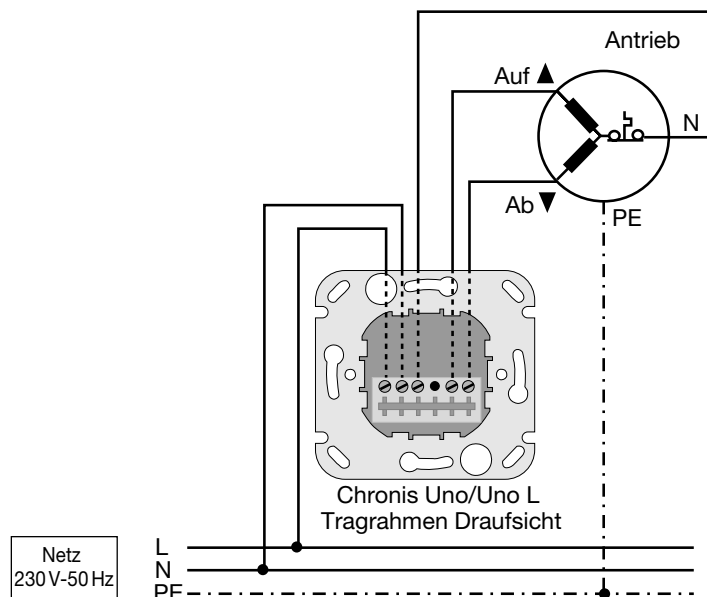

Klemmenbelegung

Netz Phase (L→)
Netz Nullleiter (N→) } N ist intern gebrückt
Motor Nullleiter (N)
Motor Auf (▲)
Motor Ab (▼)

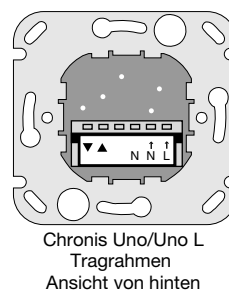

3. Programmierung

3.1 Inbetriebnahme

Grundsätzlich gilt für die Einstellung oder Änderung von Werten:

- Werte, die blinken, können verändert werden.
- Zum Beenden und Speichern eingegebener Werte immer  drücken.
- Wenn für ca. 20 Sekunden keine Eingabe erfolgt, wird das Eingabemenü automatisch verlassen. Die bis dahin durchgeführten Einstellungen werden nicht gespeichert.

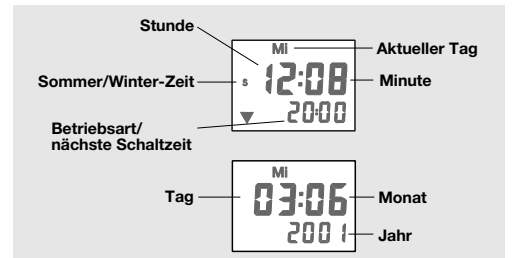
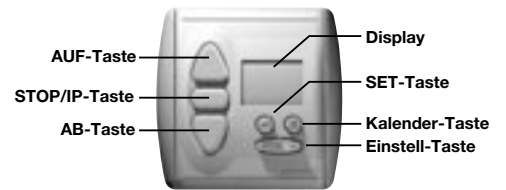

Bitte überprüfen Sie vor dem Einstellen der Uhrzeit und des Datums, ob die Sommer- oder Winterzeit entsprechend den tatsächlichen Gegebenheiten eingestellt ist. **Werkseitig ist Winterzeit eingestellt.**





Einstellen der Sommer- oder Winterzeit

Die entsprechende Einstellung wird im Display mit "S" für Sommerzeit und mit "W" für Winterzeit angezeigt.



– Umstellung von Winter- auf Sommerzeit

1.  kurz drücken → Uhrzeit blinkt
2.  länger als 5 Sekunden drücken → im Display erscheint "S" für Sommerzeit
3.  kurz drücken (Speichern) → Uhrzeitanzeige









– Umstellung von Sommer- auf Winterzeit

1.  kurz drücken → Uhrzeit blinkt
2.  länger als 5 Sekunden drücken → im Display erscheint "W" für Winterzeit
3.  kurz drücken (Speichern) → Uhrzeitanzeige

Einstellen der Uhrzeit

1.  kurz drücken → Uhrzeit blinkt
2. Uhrzeit mit  einstellen
3.  kurz drücken (Speichern) → Uhrzeitanzeige

Einstellen des Datums

1.  kurz drücken → Datumanzeige (erfolgt innerhalb von 10 Sekunden keine Eingabe, springt die Anzeige auf die Uhrzeit zurück)
2.  kurz drücken → Tagesdatum blinkt. Mit  Tagesdatum einstellen
3.  kurz drücken → Monatsanzeige blinkt. Mit  Monatsdatum einstellen
4.  kurz drücken → Jahreszahl blinkt. Mit  Jahreszahl eingeben
5.  kurz drücken (Speichern) → Uhrzeitanzeige

Der Wochentag stellt sich automatisch ein. Die Auswahl Tag, Monat und Jahr ist durch die AB- Taste auch gegenläufig durchführbar.

3.2 Einstellung der Betriebsarten

Der Chronis Uno/Uno L ermöglicht 5 unterschiedliche Betriebsarten:











3.2.1 Wochenprogramm (▼ 2000)

Die Rollläden werden zu den individuell eingestellten Öffnungs- und Schließzeiten automatisch geöffnet oder geschlossen.



- Werkseitig ist die Zeit für das Öffnen auf 6:00 Uhr, für das Schließen auf 20:00 Uhr eingestellt.
- es können für jeden Wochentag unterschiedliche Zeiten eingegeben werden. Im Display wird immer der Wochentag (oder alle Wochentage) angezeigt, für den die Eingabe der Zeiten gilt.

Ändern des Wochenprogramms (falls erforderlich)

1.  gedrückt halten bis im Display das Wochenprogramm  2000 angezeigt wird (falls nicht bereits eingestellt)
2.  kurz drücken → Uhrzeit blinkt
3.  kurz drücken → Schaltzeit AUF blinkt
4.  so oft drücken, bis der gewünschte Wochentag oder alle Wochentage angewählt sind.
5. mit  AUF-Zeit einstellen
6.  kurz drücken → Schaltzeit AB blinkt
7. mit  AB-Zeit einstellen falls gewünscht, mit  nächsten Wochentag anwählen und Schritt (3) bis (7) wiederholen.
8.  kurz drücken (Speichern) → Uhrzeitanzeige

Hinweis!

Wird mit  die AUF- oder AB-Zeit zwischen 23:59 und 0:00 gestellt (siehe Schritt (5) und (7)), so zeigt das Display **OFF** an. Automatisches Öffnen und Schließen der Rollläden lässt sich durch die OFF-Einstellung gezielt für einzelne Tage ausschalten.

Tip, damit die Einstellung ihres Wochenprogramms noch schneller geht!

a.) Einstellen der AUF- und AB-Zeit für die gesamte Woche

Schritt (1) – (8) durchführen, bei Schritt (4) alle Wochentage anwählen. Abspeichern durch Drücken von 

b.) Einstellen der AUF- und AB-Zeit für das Wochenende

nochmals die Schritte (1) bis (8) für das Wochenende wiederholen aber bei Punkt (4) Samstag und Sonntag wählen Abspeichern durch Drücken von 

3.2.2 Security-Urlaubsschaltung (SEC)



– Damit Ihr Haus auch bei Abwesenheit bewohnt wirkt, öffnen und schließen die Rollläden mit Zufallszeiten. Die im Wochenprogramm eingestellten Schaltzeiten für das automatische Öffnen und Schließen Ihrer Rollläden werden in einem Rahmen von +/- 15 Minuten jeden Tag unterschiedlich verschoben.

 gedrückt halten bis im Display (SEC) angezeigt wird.

3.2.3 Cosmic 1 (COS 1)







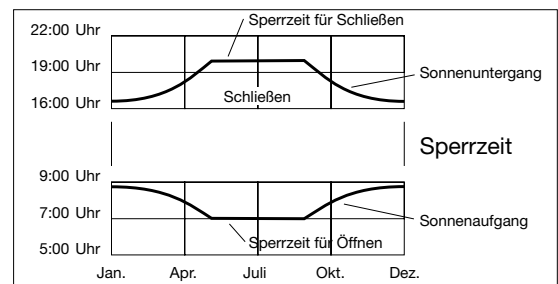
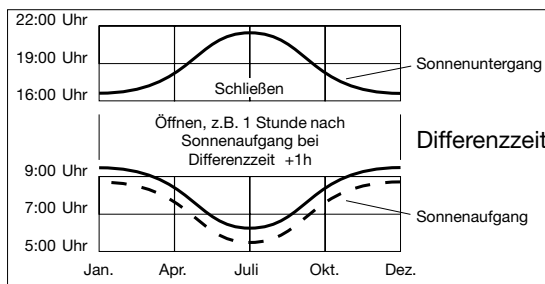

– Die Rollläden öffnen und schließen ca. mit den Zeiten des **täglichen Sonnenauf- und untergangs**. Zusätzliche **Differenzzeiten** sowie **Sperrzeiten** ermöglichen Ihnen, dass die Rollläden entsprechend Ihren individuellen Anforderungen öffnen und schließen.

– Durch die Eingabe einer **Differenzzeit** kann das Öffnen und Schließen unabhängig von einander um bis zu +/- 1h 59 min. gegenüber den Zeiten des Sonnenauf- und Sonnenuntergangs verschoben werden.



Differenzzeit eingeben









-  gedrückt halten bis im Display (COS 1) angezeigt wird (falls nicht bereits eingestellt)
-  kurz drücken → Uhrzeit blinkt und nächster Schaltbefehl wird angezeigt
-  kurz drücken → Differenzzeit AUF blinkt
- mit  Differenzzeit AUF ändern
-  kurz drücken → Differenzzeit AB blinkt
- mit  Differenzzeit AB ändern
-  kurz drücken (Differenzzeiten werden gespeichert) → Uhrzeitanzeige

Werkseitig ist keine Differenzzeit eingestellt!

Sperrzeiten eingeben



-  gedrückt halten bis im Display (COS 1) angezeigt wird (falls nicht bereits eingestellt)
-  kurz drücken → Uhrzeit blinkt und nächster Schaltbefehl wird angezeigt
-  2 mal kurz drücken → Sperrzeit AUF blinkt
- mit  Sperrzeit AUF ändern
-  2 mal kurz drücken → Sperrzeit AB blinkt
- mit  Sperrzeit AB ändern
-  kurz drücken (Sperrzeiten werden gespeichert) → Uhrzeitanzeige

Die werkseitige Einstellung für die Sperrzeit "AUF" ist 6:00 Uhr und "AB" ist OFF!

Wünschen Sie, dass diese Sperrzeiten keinen Einfluss auf das Öffnen oder Schließen haben und die Rollläden zu den Zeiten des Sonnenauf- und Sonnenuntergangs bzw. nur mit den entsprechenden Differenzzeiten angesteuert werden, so können Sie die Sperrzeit auf OFF stellen. Um die Sperrzeit auf "OFF" zu schalten, muss mit Hilfe der  die Sperrzeit zwischen 23:59 und 0:00 eingestellt werden.

3.2.4 Cosmic 2 (COS 2)



Cosmic 2 öffnet die Rollläden immer zu den im Wochenprogramm individuell eingestellten Zeiten und schließt mit den Zeiten aus Cosmic 1.

Die Sperr- und Differenzzeiten, die in Cosmic 1 eingestellt wurden, werden dabei berücksichtigt. In Cosmic 2 können keine Änderungen vorgenommen werden.

3.2.5 OFF-Betrieb



In dieser Betriebsart werden nur noch manuelle Fahrbefehle ausgeführt.

– **Umschalten in den OFF-Betrieb**

„+“ Taste an der kurz drücken → im Display erscheint OFF.

– **Umschalten vom OFF-Betrieb in den Automatikbetrieb**

„-“ Taste an der kurz drücken → im Display erscheint die Uhrzeit.

4. Frei wählbare Zwischenposition

Mit der Programmschaltuhr Chronis Uno/Uno L haben Sie im Rolladenbetrieb (Werkseinstellung) die Möglichkeit, zwei frei positionierbare Zwischenpositionen (IP) einzulernen.

- eine Zwischenposition ist einlernbar aus der oberen Endlage Ihres Behanges (Behang ist geöffnet).
- eine Zwischenposition ist einlernbar aus der unteren Endlage Ihres Behanges (Behang ist geschlossen).

Ist die Chronis Uno/Uno L auf Jalousiebetrieb eingestellt (siehe Punkt 6), so haben Sie die Möglichkeit eine frei wählbare Zwischenposition aus der oberen Endlage und eine Wendezeit einzulernen.

Beim Einlernen der Zwischenposition wird die Zeit abgespeichert, die benötigt wird um von der oberen/unteren Endlage in die Zwischenposition bzw. in die Wendezeit zu gelangen.

4.1 Einlernen der Zwischenposition, die von der oberen Endlage angefahren werden soll.











1. drücken, um den Behang in die obere Endlage zu fahren.
2. und so lange gleichzeitig drücken (ca. 2 sec.), bis der Behang in AB-Richtung fährt.
→ beginnt im Display zu blinken und **prog** wird angezeigt.
3. drücken, um den Behang in der Position zu stoppen, die zukünftig als Zwischenposition aus der oberen Endlage angefahren werden soll.
→ mit , und können Sie die Position anpassen.
4. ca. 2 sec. drücken → hört auf im Display zu blinken und **save** wird angezeigt.
→ Die Zwischenposition, die von der oberen Endlage angefahren werden soll, ist nun eingelernt!

4.2 Einlernen der Zwischenposition, die von der unteren Endlage angefahren werden soll.

1. drücken, um den Behang in die untere Endlage zu fahren.
2. und so lange gleichzeitig drücken (ca. 2 sec.), bis der Behang in AUF-Richtung fährt
→ beginnt im Display zu blinken und **prog** wird angezeigt.
3. drücken, um den Behang in der Position zu stoppen, die zukünftig als Zwischenposition aus der unteren Endlage angefahren werden soll.
→ mit , und können Sie die Position anpassen.
4. ca. 2 sec. drücken → hört auf im Display zu blinken und **save** wird angezeigt.
→ Die Zwischenposition, die von der unteren Endlage angefahren werden soll, ist nun eingelernt!





4.3 Einlernen einer Wendezeit

Falls Sie die Programmschaltuhr Chronis Uno/Uno L **auf Jalousiebetrieb umgestellt** haben (siehe Punkt 6), können Sie anstatt der Zwischenposition aus der unteren Endlage eine Wendezeit, d. h. die Zeit zum Auffächern der Lamellen, einlernen.

1.  drücken, um die Lamellen zu schließen.
2.  drücken, um die Jalousie in beliebiger Position anzuhalten.
3.  und  so lange gleichzeitig drücken (ca. 2 sec.), bis die Jalousie in AUF-Richtung fährt
 -  beginnt im Display zu blinken und  wird angezeigt.
 - die Jalousie stoppt sofort nach Loslassen der Tasten.
4. Mit  oder  die gewünschte Position einstellen (Tipp-Betrieb).
5.  ca. 2 sec. drücken →  hört auf im Display zu blinken und  wird angezeigt.
 - Die Wendezeit ist nun eingelernt!





4.4 Löschen der eingelernten Zwischenposition

Eine einmal eingelernte Zwischenposition von unten oder oben kann auf zweierlei Arten gelöscht werden:



- A) Indem Sie eine neue untere oder obere Zwischenposition einlernen. Diese überschreibt die bereits programmierte Zwischenposition. Gehen Sie hierzu wie unter Punkt 4.1 und 4.2 beschrieben vor.
- B) Indem Sie die obere oder untere Zwischenposition löschen, ohne eine neue Zwischenposition einzulernen:
1.  bzw.  drücken, um den Behang in die obere oder untere Endlage zu fahren.
 2.  drücken, um den Behang in die Zwischenposition der oberen oder unteren Endlage zu fahren.
 3.  so lange drücken, bis im Display  erscheint (ca. 10 sec.).
 - Die jeweilige Zwischenposition ist gelöscht.

4.5 Löschen der eingelernten Wendezeit

Eine einmal eingelernte Wendezeit kann auf zweierlei Arten gelöscht werden:

- A) Indem Sie eine neue Wendezeit einlernen. Diese überschreibt die bereits programmierte Wendezeit. Gehen Sie hierzu wie unter Punkt 4.3 beschrieben vor.
- B) Indem Sie die Wendezeit löschen, ohne eine neue Wendezeit einzulernen:
1.  drücken, um die Lamellen zu schließen.
 2.  drücken, um die Jalousie in beliebiger Position anzuhalten.
 3. Nochmals  drücken, um in die Wendeposition zu fahren.
 4.  so lange drücken, bis im Display  erscheint (ca. 10 sec.).
 - Die Wendezeit ist gelöscht.

5. Manuelle Bedienung

Eine manuelle Bedienung ist jederzeit über die Tasten ,  und  möglich.

Bei der Bedienergonomie und der Zwischenposition muss jedoch zwischen der manuellen Bedienung im Rollladenbetrieb (Werkseinstellung) und dem Jalousiebetrieb unterschieden werden!

5.1 Manuelle Bedienung im Rollladenbetrieb (Stn)

Bedienergonomie:

Antippen von  bzw.  → es wird ein vollständiger AUF oder AB-Fahrbehl ausgeführt (Rast-Betrieb).

Antippen von  während des Motorlaufs → der Fahrbehl wird gestoppt.

Zwischenposition:

Um die Zwischenposition aus der oberen Endlage aufzurufen, muss der Behang komplett geöffnet sein!  kurz drücken → der Behang fährt in die Zwischenposition von oben.

Um die Zwischenposition aus der unteren Endlage aufzurufen, muss der Behang komplett geschlossen sein!  kurz drücken → der Behang fährt in die Zwischenposition von unten.

5.2 Manuelle Bedienung im Jalousiebetrieb (ubEU/ubUS)

Hierzu muß auf Jalousiebetrieb umgestellt sein (siehe Punkt 6).

Bedienergonomie:

Für die Bedienung einer Jalousie gibt es grundsätzlich zwei verschiedene Arten der Bedienergonomie.

Europäische Bedienergonomie

Kurzes Antippen der AUF- oder AB-Taste.

→ es wird entsprechend der Länge des Tastendrucks eine Wendung ausgeführt. (Tipp-Betrieb).

Langes Antippen der AUF- oder AB-Taste.

→ es wird ein vollständiger AUF- oder AB-Fahrbehl ausgeführt (Rast-Betrieb).

US-Bedienergonomie

Kurzes Antippen der AUF- oder AB-Taste.

→ es wird ein vollständiger AUF- oder AB-Fahrbehl ausgeführt. (Rast-Betrieb).

Langes Antippen der AUF- oder AB-Taste.

→ es wird eine Wendung der Lamellen ausgeführt, bis die Taste losgelassen wird (Tipp-Betrieb).

Zwischenposition:

Um die Zwischenposition aus der oberen Endlage aufzurufen, muss die Jalousie komplett geöffnet sein!  kurz drücken → die Jalousie fährt in die Zwischenposition von oben und fächert auf, sofern eine Wendezeit eingelernt wurde.

Sind Sie mit dem Behang bereits ein Stück nach unten gefahren, können Sie durch kurzes drücken von  auch nur die Wendezeit aufrufen.

6. Jalousiebetrieb

Die Chronis Uno/Uno L bietet die Möglichkeit, die Bedienergonomie auf Jalousiesteuerung umzustellen.

6.1 Umstellen auf Jalousiebetrieb

1. Drücken Sie so lange (ca. 2 sec.) gleichzeitig + + , bis im Display erscheint.
2. Gehen Sie nun durch kurzes Drücken der AUF-Taste die Menüpunkte durch, bis im Display angezeigt wird.
3. Drücken Sie einmal um auf Jalousiesteuerung mit Europäischer Bedienergonomie umzuschalten
→ es erscheint im Display.
Drücken Sie nochmals um auf Jalousiesteuerung mit US-Bedienergonomie umzuschalten
→ es erscheint im Display.
4. kurz drücken → die Änderungen werden gespeichert.

6.2 Zurücksetzen auf Rollladenbetrieb

1. Drücken Sie so lange (ca. 2 sec.) gleichzeitig + + , bis im Display erscheint.
2. Gehen Sie nun durch kurzes Drücken der AUF-Taste die Menüpunkte durch, bis im Display oder angezeigt wird.
3. Drücken Sie so oft, bis im Display erscheint.
4. kurz drücken → die Änderungen werden gespeichert.

7. Diagnosemenü

Dieses Menü dient der Geräteprüfung und der Einstellung von Zusatzfunktionen.

Um in das Menü zu kommen, drücken Sie gleichzeitig + + bis auf dem Display erscheint. Zum Wechseln der Menüpunkte drücken Sie . Wenn für ca. 20 Sekunden keine Eingabe erfolgt, wird das Diagnosemenü automatisch verlassen!

Die Unterpunkte des Diagnosemenüs:

- → → Displaytest: Es werden alle Segmente angezeigt
- → → Umstellung Wochentag deutsch (dEU)/international (Int)
→ → Speichern der Änderung
- → → Umstellung Rollladen (Stn)/Jalousie (ubEu)/Jalousie (ubUS)
→ → Speichern der Änderung
- → → Zeigt die Softwareversion an.
- → → Umstellen auf Demo-Betrieb → ON: Minuten laufen im Sekunden-Takt.
Motorlauf- und Verzögerungszeiten sind verkürzt.

Rücksetzen auf Werkseinstellung

Um Chronis Uno/Uno L auf die Werkseinstellung zurück zu setzen, drücken Sie und für mindestens 10 Sekunden.
Achtung! Es werden alle individuellen Einstellungen außer Datum und Uhrzeit gelöscht.